

# Marking & Painting

マーキング及び塗装図  
 Markierungen und Bemalung  
 Decoration et Peinture  
 Marchio & Pittura  
 標貼及着色指示

① MIG-27 フロッガー-D 所属不明機  
 MIG-27 FLOGGER D (not clear in the regiment)

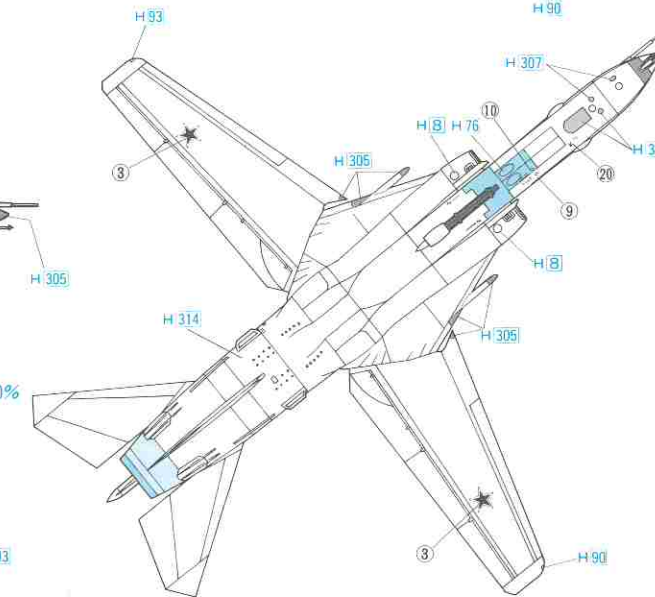
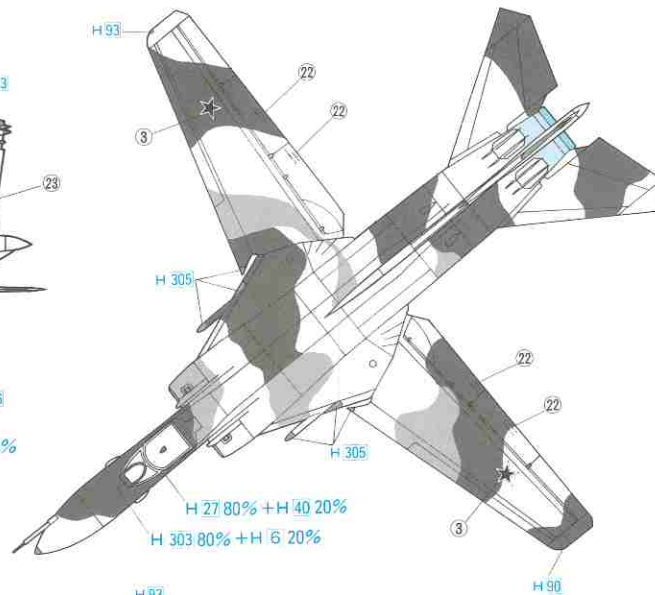
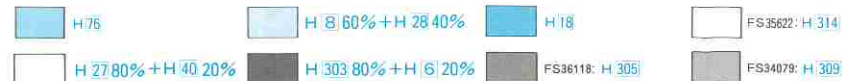
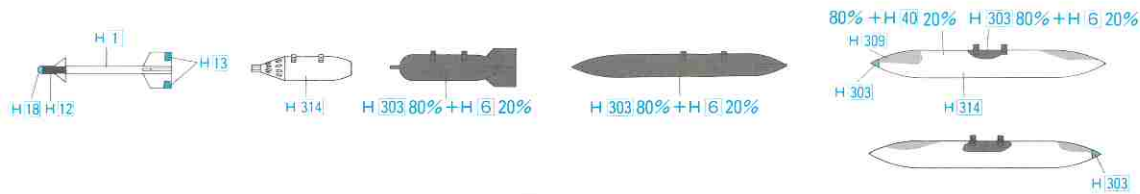
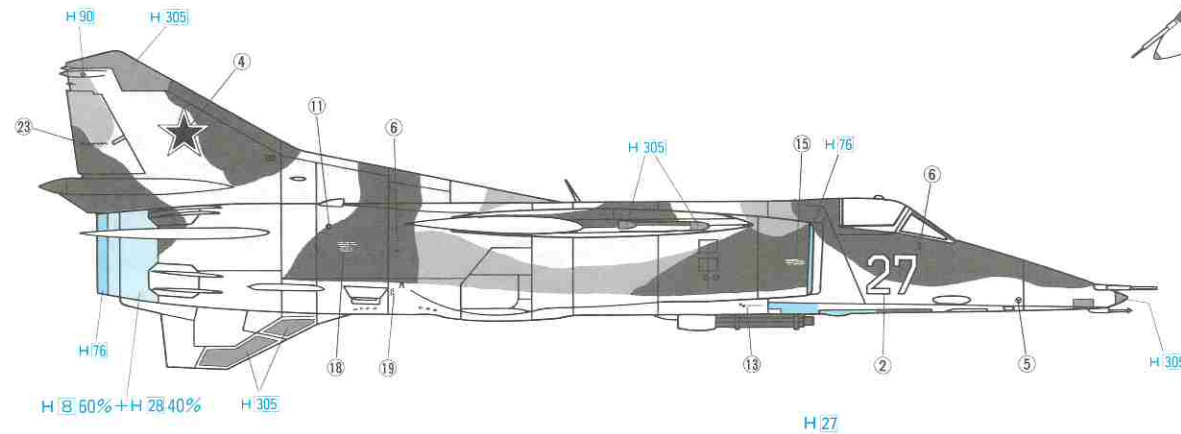
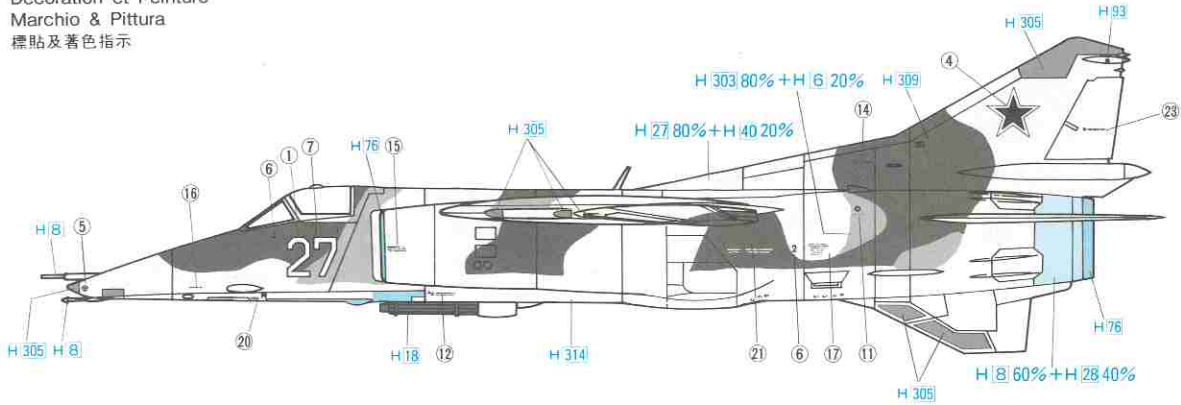

(A)

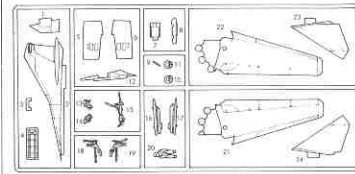

(B)

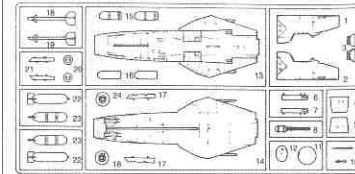

(C)

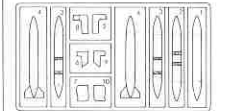

(D)



For Japanese use only.  
 ■部品請求をなさる方は、あなたの氏名、住所、郵便番号、電話番号を1字づつはっきり書いて、下のカードと共に申し込みください。  
 ※ハセガワはご本人の同意がある場合を除き、個人情報第3者に開示することはありません。  
 ●「部品請求カード」1枚につき1キット分のパーツの請求を受けることができます。  
 ●下記の価格は予告なく変更する場合がありますのでご了承ください。

部品請求カード

**C10 H72** ミグ27 フロッガー-D

部品を紛失したり、破損された方は、このカードの必要部品を○でかみ代金を現金書留または郵便小高替で当社サービス係までお申しください。

A 部品	600円	D 部品	400円
B 部品	600円	デカール	400円
C 部品	500円		

1406 ART No. C10

