

JAGUAR XJR-9LM

1/24 SPORTS CAR SERIES NO.84

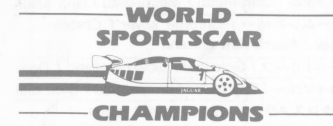

1/24 スポーツカーシリーズNO.84
ジャガーXJR-9LM

JAGUAR are the owners of the Trade Marks and the Trade Marks and the likeness of the Car are used with the permission of JAGUAR.



A most prestigious and grueling endurance event "The Le Mans 24 Hour Race," has brought excitement and pleasure to motorsports enthusiasts worldwide, ever since the first race was held in 1923. The 56th Le Mans 24 Hour Race, took place on 11 and 12 June, 1988, and will stand out in Jaguar's memory for many years. Reigning as the 1987 World Sports-Prototype Champion, the Tom Walkinshaw Racing team of Great Britain with their Jaguar racer, made the bid to win Le Mans in '88, 31 years after Jaguar's last victory there. The XJR-9 Le Mans racer is powered by a naturally aspirated 7.0 liter displacement, V12 cylinder engine, and it out-gunned the Porsches and Mercedes to bring the trophy back across the English

Seit dem 1. Rennen im Jahr 1923 bringen die berühmten 24 Stunden von Le Mans Spannung und Vergnügen für Motorsportanhänger aus der ganzen Welt. Das 56. Rennen fand am 11. und 12. Juni 1988 statt, und für den Jaguar war dieses Ereignis von großer Bedeutung. 31 Jahre nach dem letzten Sieg eines Jaguars bei den 24 Stunden von Le Mans unternahm das groß-britannische Tom Walkinshaw Team als 1987er Prototyp-Meister den Versuch, 1988 die 24 Stunden von Le Mans zu gewinnen. Der XJR-9 Le Mans Rennwagen mit seinem 12-zylinderigen 7,0 Liter Ansaugmotor überwanderte Porsche und Mercedes und holte den Titel wieder über den Kanal nach

Course d'endurance prestigieuse très disputée, Le Mans déchaîne la passion des amateurs de sport automobile du monde entier depuis 1923. La 56^{ème} édition qui s'est déroulée les 11 et 12 juin 1988 restera dans la mémoire du Team Jaguar pendant longtemps. Le Team de Tom Walkinshaw qui avait dominé la Saison 1987 en sport prototype avait fait le pari de remporter Le Mans en 1988, 31 ans après la dernière victoire de Jaguar sur la circuit de la Sarthe. La XJR-9 Le Mans est propulsée par un moteur atmosphérique V12 de 7,0 litres de cylindrée. Elle a vaincu les Porsche et autres Mercedes en course pour, en fin de compte, ramener le trophée de

1923年に始まった伝統のレース、ル・マン。6 kmにも及ぶストレートを持つ1周13.5kmのサーキットで繰り返されるレースは、24時間という長丁場に加えて、マシンの高耐久力が試される過酷なレースでもあります。それだけに、各自動車メーカーはこのレースに勝つことに大きな情熱を傾けています。1950年代にル・マンで大活躍したイギリスの名門ジャガーもそんなメーカーの一つ。グループAレースをジャガーで戦っていたTWR(トム・ウォーキンショー・レーシング)とのジョイントにより、ジャガーXJR-6を開発して85年にレースに復帰。86年、87年とマシンを熟成させ、87年にはシリーズ・チャンピオンに輝いたのですが、ル・マンの優勝はポルシェに阻まれたのです。そして88年の必勝を期してモディファイされたのがXJR-9です。ターボエンジンが主流の中において、敢えて自然吸気の7リッターV型12気筒エンジンを搭載。シャーシはカーボンファイバー製のフルモノコックを採用して高い強度を確保。

Channel. The main refinement to the Jaguar XJR9 racer, was in its aerodynamics. With a smaller rear wing, and a uniquely designed spring damper unit attached to the hub carrier, the racer reduced the parasitic drag for taking on the environment of this punishing 24 hour endurance race, and especially the long Mulsanne straight, some 6 kilometers in length. Excellent handling and rigidity were achieved through use of a full monocoque composite chassis and a double wishbone suspension system both front and rear. The Jaguars...A team that's got its act together, and is attempting to thwart all challengers with renewed confidence and vigor.

Großbritannien. Die entscheidende Verbesserung beim Jaguar XJR-9 besteht im windschlüpfrigen Design. Für dieses 24-Stunden Langstreckenrennen und besonders für die 6 km lange Mulsanne-Strecke wurde der Profilwiderstand mit einem kleineren Spoiler und speziellen Federstoßdämpfern auf ein Mindestmaß reduziert. Das Fahrzeug ist leicht zu bedienen und äußerst robust durch einen Einschalenrahmen und Doppelquerlenker-aufhängung vorne und hinten. Mit neuem Schwung ist das eingespielte Jaguar-Team auf den besten Weg, alle Konkurrenten zu schlagen.

la victoire de l'autre côté de la Manche. L'aérodynamisme de la XJR-9 a été particulièrement soigné. Un aileron arrière réduit et des amortisseurs de conception unique rattachés aux porte-moyeux réduisent la traînée pour tirer le meilleur parti de la ligne droite de Mulsanne longue de 6 kilomètres. Un châssis monocoque en matériaux composites et une suspension à double triangulation avant et arrière procurent une excellente tenue de route. Jaguar, une équipe prête à relever tous les challenges avec une confiance et une vigueur renouvelées!

サスペンションはフロントがブッシュロッド、リヤがロッキングアームの4輪ダブルウィッシュボーンを採用。スタイルはフロントにラジエターを配置した、ロングノーズ・ショートテールタイプで、空力特性を高めるためにリヤホイールまでスパッツでおおった独特なフォルムです。さらに高速セッティングを施した、ル・マン専用マシンがXJR-9LMです。空気抵抗をより少なくするために、ウイングをリヤカーウルより低くセットし、夜間走行に備えてヘッドライトを4灯装備しているのが大きな特長です。88年のル・マンには、ワークスポルシェ3台に対して、XJR-9LMを5台投入。ポルシェとの激しいバトルの末、24時間後のチェッカーフラッグを受けたのはジャガー。しかも3台の編隊走行でメインスタンドに現れたジャガー軍団に、サーキットに駆けつけたイギリス人観客は熱狂の渦に包まれ、この瞬間、ジャガーDタイプの57年の優勝以来、31年ぶりにジャガーがル・マンの栄光を再び勝ち取ったのです。

16

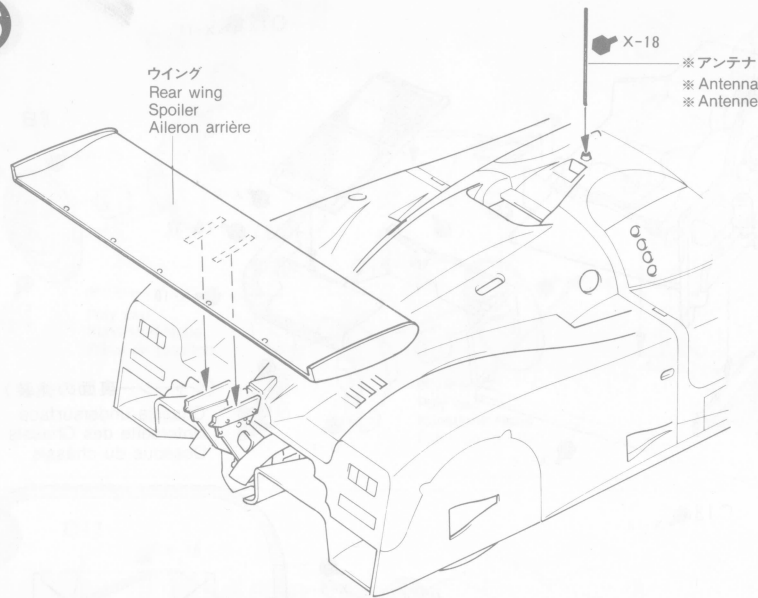

《アンテナの作りかた》

Antenna
Antenne

★ランナー(枝)を利用して作ります。下図のように熱し、曲ったらはじをひっぱり、のばします。動かさずに15秒ぐらい冷したら2cmに切って使用します。

★ Heat sprue as shown with a candle flame. Remove from flame and stretch. Allow to cool and cut to 2cm length.

★ Spritzling wie dargestellt mit Kerzenflamme erhitzen. Von der Flamme entfernen und auseinander ziehen. Abkühlen lassen und 2cm lang schneiden.

★ Chauffer un morceau de grappe plastique. L'éloigner de la flamme et l'étirer. Laisser refroidir et couper une longueur de 2cm.

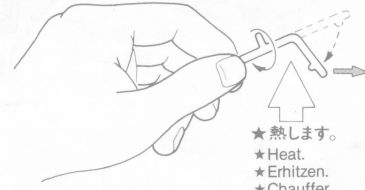

★熱します。
★Heat.
★Erhitzen.
★Chauffer.

MASKING

2

1

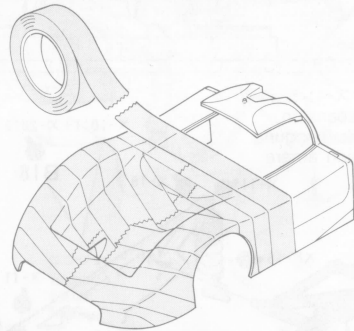

①塗装図、マーキング図を参考に、色の塗り分け線をマスキングテープでおおまかに貼ります。他の部分に塗料が入らないように全面にしっかりマスキングします。

① Mask off car body.
① Abgrenzungslinien ungefähr abkleben.
① Mettre en place la bande cache.

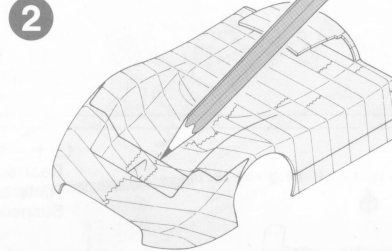

②正しい塗り分け線をテープの上に鉛筆などで書き込みます。
② Trace border area with pencil.
② Abgrenzungslinien mit Bleistift nachziehen.
② Tracer les contours avec un crayon.

③カッターナイフなどで、塗り分け線の上をなぞるように、ていねいに切り、余分なテープをとりぞきます。部品を切らないように注意して下さい。

③ Cut tape on line. Remove tape in area for painting.

③ Vor dem Bemalen überflüssiges Klebeband mit Modelliermesser wie abgebildet entlang der Abgrenzungslinie vorsichtig entfernen.

③ A l'aide d'un couteau de modéliste, enlever l'excès de bande cache en suivant les lignes comme indiqué puis peindre.

3

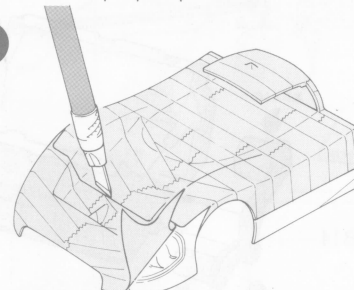

《タイヤのマークのはりかた》

タイヤマークはニス部分(印刷面)が上面に出ているため、はる前によごさないように注意して下さい。(タイヤマークは裏がえしに印刷されています。)

①マークをはる所のほこりや油分をぬらした布でよくふきとって下さい。
②マークは少し大きめにナイフで切れ目をいれ、台紙についての半透明の上紙をはがします。

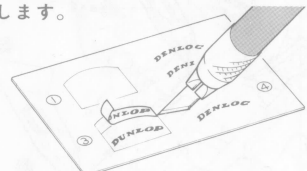

③上紙を裏がえしにしてマークをタイヤにあわせ(文字が正しく読めるように)、指でこすってマークをはりつけます。

④マーク部分の紙の上から水をつけた指先でなでるようにします。しばらくすると、マークの上紙だけがはがれます。紙をはがしたあとは水分をやわらかい布でふきとって下さい。

HOW TO APPLY DECALS TO TIRES

Tire decals have the adhesive on the surface. Be careful not to touch this surface at any time, or it will become soiled.

① Wipe dust and oil from tire surface with a damp cloth.
② Cut out decal with a modeling knife, then remove protective paper using the edge of a knife blade, as shown.
③ Place decal into position, then rub lightly with your finger.
④ Lightly apply moisture with a wet finger. After it has soaked into the paper, remove the paper and wipe off excess moisture with a soft cloth.

WIE MAN DIE ABZIEHBILDER AUF DIE REIFEN ANBRINGT

Die Reifen-Abziehbilder haben eine Klebeschicht. Diese Schicht nicht berühren, sonst Verschmutzung.

① Erst Staub oder Ölrreste mit feuchtem Tuch vom Reifen entfernen.
② Das Abziehbild mit Modelliermesser ausschneiden, dann die Schutzfolie mit Messerkante, wie gezeigt abziehen.
③ Das Abziehbild an richtigen Platz anbringen und leicht mit dem Finger rubbeln.
④ Etwas Feuchtigkeit mit nassem Finger auftragen, nach Eindringen in das Papier, Papier ab-

ziehen und evtl. noch stehende Feuchtigkeit, mit weichem Tuch abwischen.

COMMENT POSER LES TRANSFERTS SUR LES PNEUS

Les inscriptions à poser sur les pneus sont présentées sous forme de transfert dont l'une des faces est adhésive. Prendre soin de ne pas toucher cette surface pour ne pas la souiller.
① Nettoyer la surface pour éliminer la poussière et les traces grasses avec un chiffon humide.
② Découper chaque motif avec un couteau de modéliste à lame pointue, plus retirer le papier de protection en soulevant l'un de ses bords avec la pointe de la lame comme indiqué.
③ Placer le motif en position, puis le frotter légèrement avec le bout du doigt.
④ Humidifier légèrement le film avec un doigt mouillé, lorsque le papier est imbibé le retirer et essuyer l'excès d'humidité avec un chiffon doux.

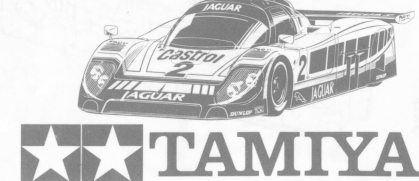
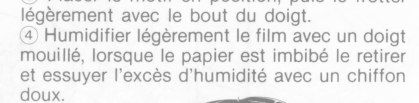

作る前にならず
お読み下さい。

READ BEFORE ASSEMBLY.
ERST LESEN—DANN BAUEN.
A LIRE AVANT ASSEMBLAGE.

★お買い求めの際、または組み立ての前には必ずキットの内容をお確かめ下さい。
★組み立てに入る前に、説明図を最後までよく見て、全体の流れをつかんで下さい。
★塗料は、必ずプラスチックモデル用塗料をお使い下さい。
★接着剤や塗料を使用する際は、十分換気に注意して下さい。

★Study the instructions thoroughly before assembly.
★Remove plating from areas to be cemented.
★Use plastic cement and paints only.
★Use cement sparingly and ventilate room while constructing.

★Vor Baubeginn die Bauanleitung genau durchlesen.
★An den Klebestellen muß die Chromschicht abgeschabt werden.

★Nur Klebstoff und Farben für Plastik verwenden.
★Nicht zuviel Klebstoff verwenden. Der Raum sollte beim Basteln gut gelüftet sein.

★Bien étudier les instructions de montage.
★Enlever le revêtement chromé des parties à encoller.
★Utiliser uniquement une colle et des peintures spéciales pour le polystyrène.
★Utiliser aussi peu que possible la colle et aérer la pièce pendant la construction.

★次の工具を用意して下さい。

★Tools required
★Benötigtes Werkzeug
★Outils requis

ニッパー

Side cutter
Zwickzange
Pince coupante

ナイフ

Modeling knife
Modelliermesser
Couteau de modéliste

ピンセット

Tweezers
Pinzette
Précelles

他にマスキングテープも用意します。

Masking tape is required.
Klebeband wird benötigt.
Bande cache est requis.

塗装指示のマークです。タミヤカラーのカラーナンバーで指示しました。

TS-26 ●ピュアホワイト / Pure white / Glanz weiß / Blanc pur

TS-37 ●ラベンダー / Lavender / Lila / Lavande

X1 ●ブラック / Black / Schwarz / Noir

X2 ●ホワイト / White / Weiß / Blanc

X5 ●グリーン / Green / Grün / Vert

X7 ●レッド / Red / Rot / Rouge

X10 ●ガンメタル / Gun metal / Metall-grau / Gris acier

X11 ●クロームシルバー / Chrome silver / Chrom-Silber / Aluminium chromé

X12 ●ゴールドリーフ / Gold leaf / Gold glänzend / Doré

X14 ●スカイブルー / Sky blue / Himmelblau / Bleu ciel

X18 ●セミグロスブラック / Semi gloss black / Seidenglanz schwarz / Noir satiné

X23 ●クリアブルー / Clear blue / Klar-blau / Bleu translucide

X26 ●クリアオレンジ / Clear orange / Klar-orange / Orange translucide

X27 ●クリアレッド / Clear red / Klar-rot / Rouge translucide

XF1 ●フラットブラック / Flat black / Matt schwarz / Noir mat

XF7 ●フラットレッド / Flat red / Matt rot / Rouge mat

XF16 ●フラットアルミ / Flat aluminum / Matt Aluminium / Aluminium mat

XF56 ●メタリックグレイ / Metallic grey / Graumetallic / Gris métallisé

XF60 ●ダークイエロー / Dark yellow / Dunkelgelb / Jaune foncé

XF64 ●レッドブラウン / Red brown / Rotbraun / Rouge brun

